

# 第41回全日本シニア選手権大会県予選会 (男子シングルス)

参加選手、関係者の皆様への注意事項  
【7月20日(土)伊勢原市総合運動公園体育館】

○当日朝検温してください。37.5℃以上の方は、大会参加や観覧をご遠慮願います。

○受付は8時50分からです。9時15分までに済ませてください。

- ・プログラムの配布はありません。県協会HPからご覧ください。
- ・熱中症対策についてもプログラムに記載しています。ご一読ください。

※受付が終わりましたら、2階の観覧席でお待ちください。(練習はありません)

○貴重品は必ず身につけ、盗難に注意してください。

※マスクの着用は個人の判断でお願いします。

○試合の「動画・静止画撮影」については事前に申請が必要です。県協会HPをご覧ください。

○試合は、メインアリーナの1コートから12コートを使い男子シングルス30歳以上～55歳以上の種目と60歳以上・65歳以上の種目の決勝を行います。

サブアリーナの13コートと14コートを使って、男子シングルス60歳以上・65歳以上の1・2回戦と70歳以上の種目の決勝を行います。

○原則として主審は県協会の公認審判員、線審は敗者審判制で行います。線審の方には得点板もお願いします。試合で負けたらそのコートの線審席に速やかに入って下さい。

※タイムテーブルの2列目の選手に最初の1列目の線審をお願い致します。

○初回戦のみ、試合前2分間の練習ができます。対戦者同士で行います。

※熱中症対策のため換気を行います。試合途中のコートもあると思いますが、ご協力をお願い致します。

○給水やタオルの使用については、必ず主審の許可を得てください。容器については蓋付きのものとし、倒れてもこぼれないものを使用してください。飲み物用のトレイは置きませんので、コートサイドの各自のバック等の中に置くようにしてください。

ドリンクを直接床には置けません。

○棄権があった場合、原則として組合せは変更しません。

○大会速報システムを使って進行状況をお知らせする予定です。

○昼食は観覧席でお願いします。

○更衣室・シャワーは、密を避けてご利用ください。

○全てのゴミは各自で持ち帰り、自宅で処分して下さい。

☆第41回全日本シニア選手権大会本戦の申込締切日は7月24日(水)18時です。

※本戦申込みの案内と申込書はホームページに掲載済みです。メールで申込書をお送りください。

30歳以上男子シングルス1

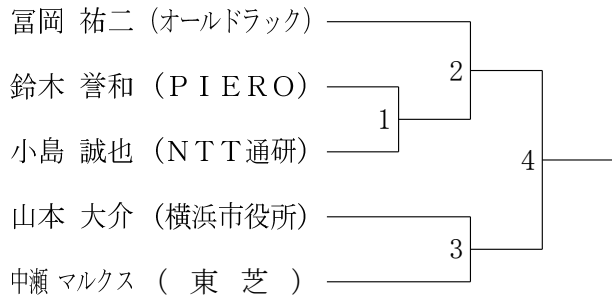

30歳以上男子シングルス2

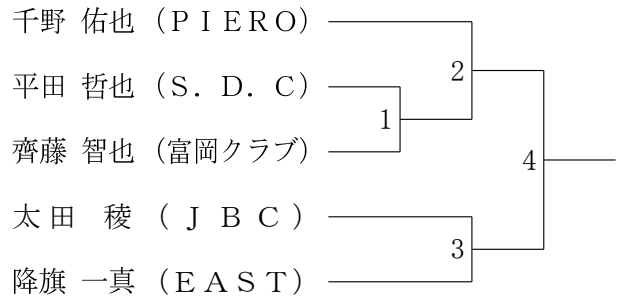

30歳以上男子シングルス3

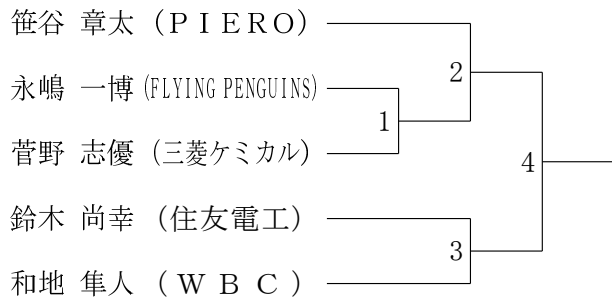

30歳以上男子シングルス4

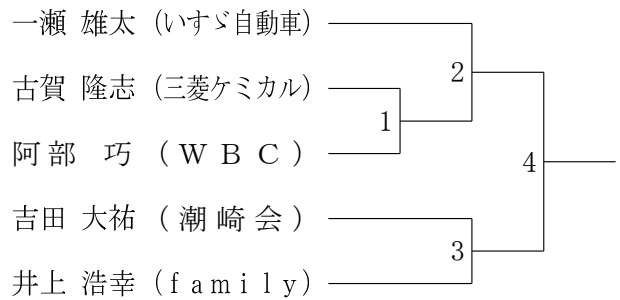

30歳以上男子シングルス5

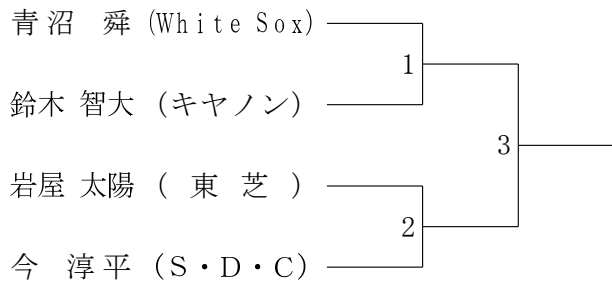

30歳以上男子シングルス6

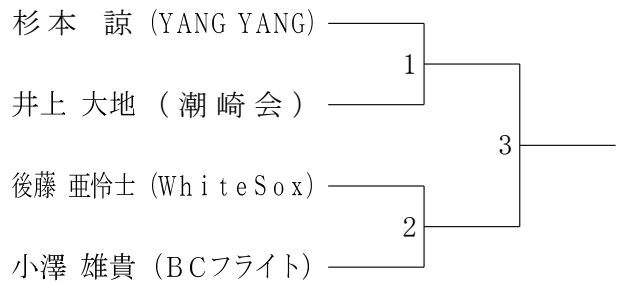

35歳以上男子シングルス1

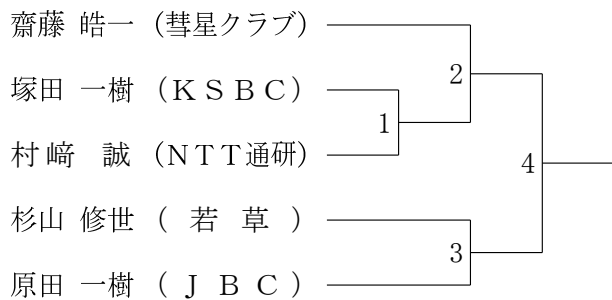

35歳以上男子シングルス2

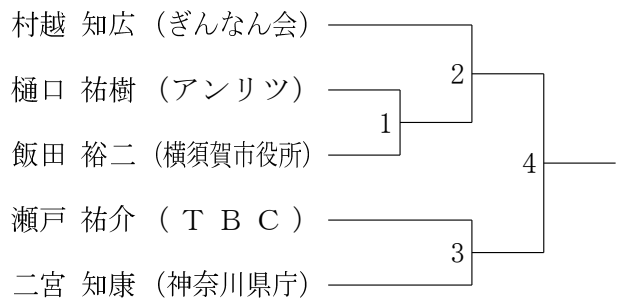

35歳以上男子シングルス3

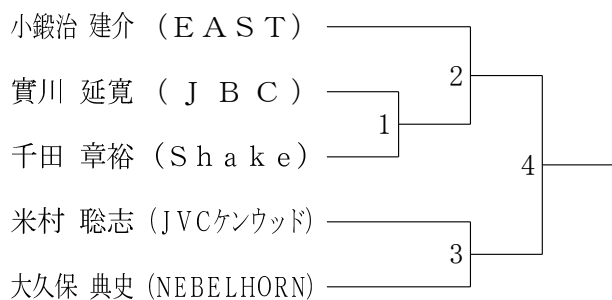

35歳以上男子シングルス4

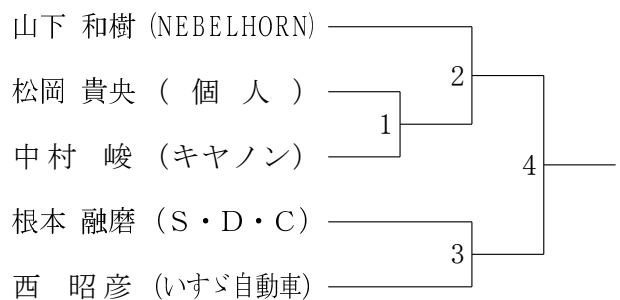

35歳以上男子シングルス5

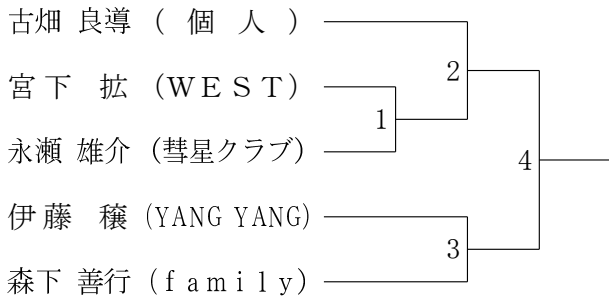

35歳以上男子シングルス6

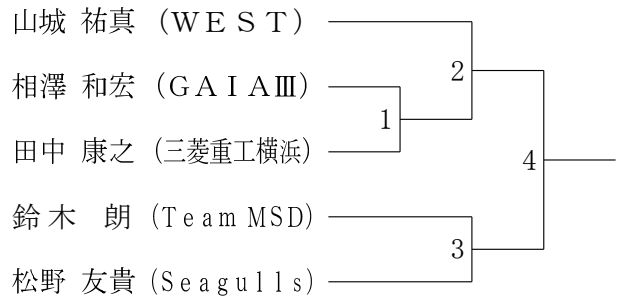

35歳以上男子シングルス7

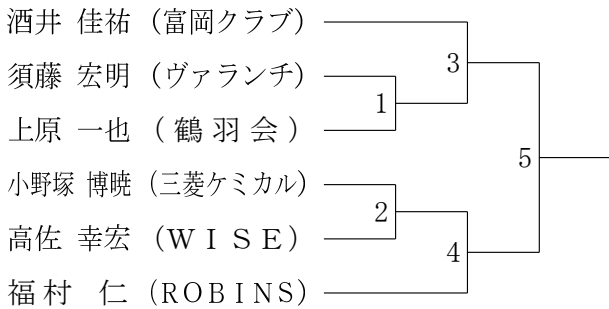

40歳以上男子シングルス1

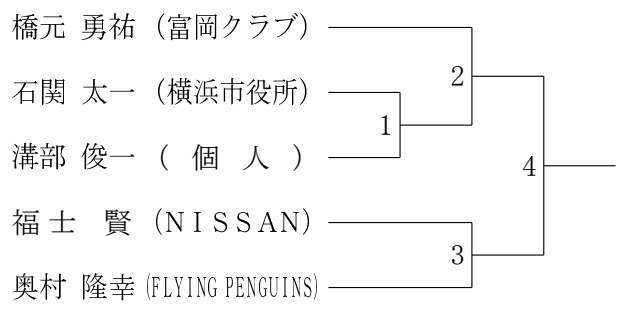

40歳以上男子シングルス2

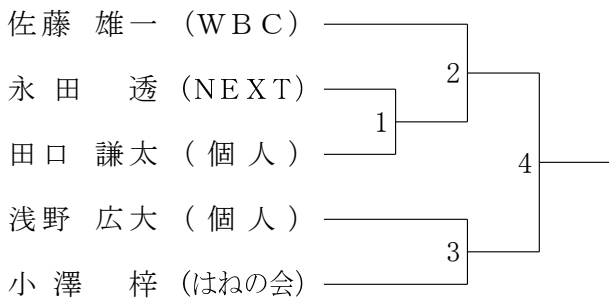

40歳以上男子シングルス3

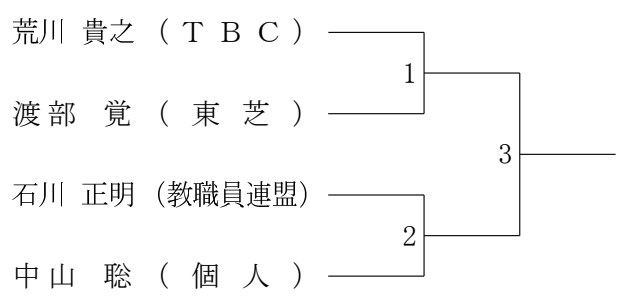

45歳以上男子シングルス1

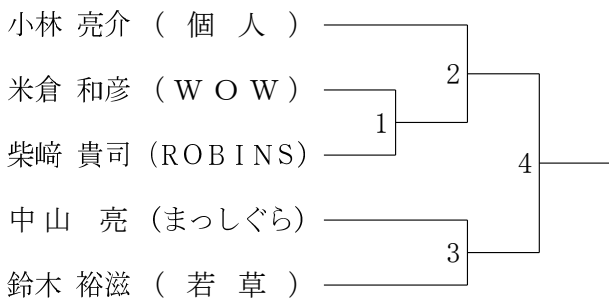

45歳以上男子シングルス2

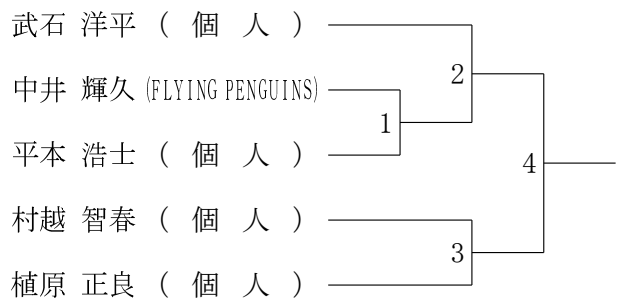

45歳以上男子シングルス3

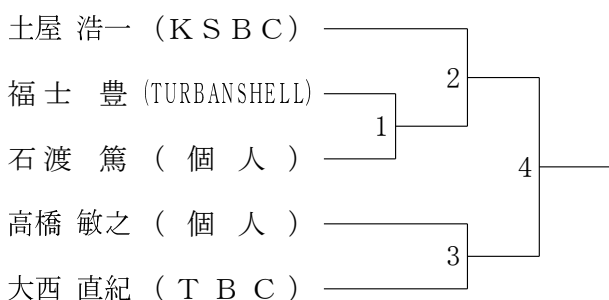

45歳以上男子シングルス4

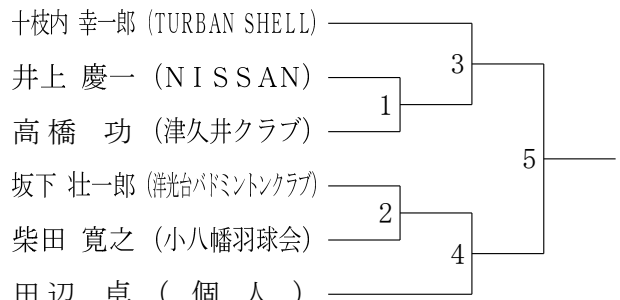

50歳以上男子シングルス1

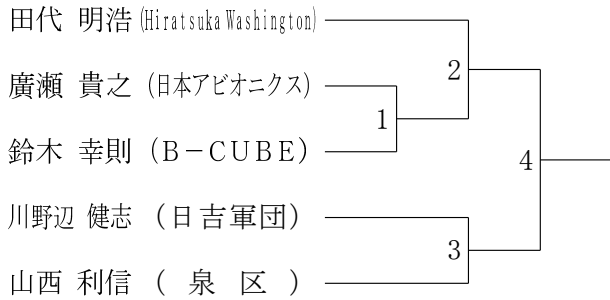

50歳以上男子シングルス2

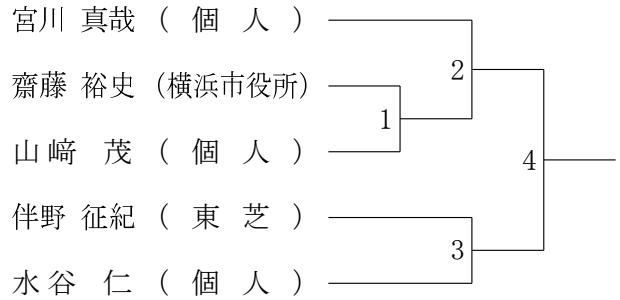

50歳以上男子シングルス3

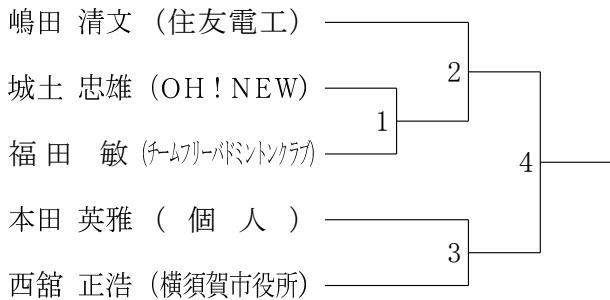

50歳以上男子シングルス4

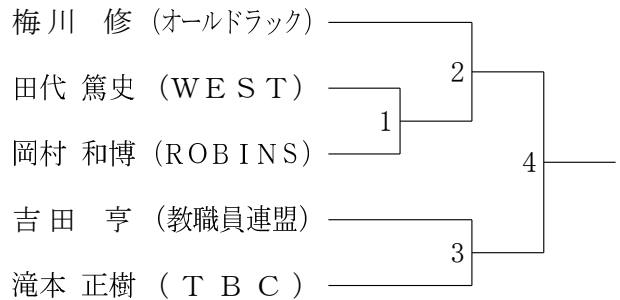

50歳以上男子シングルス5

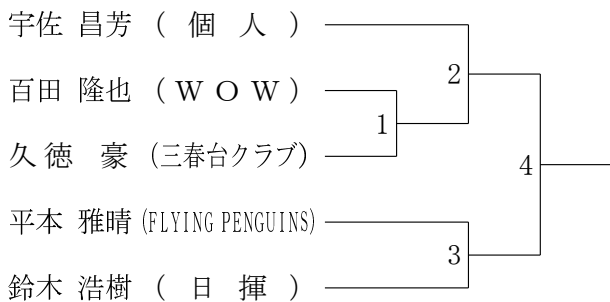

50歳以上男子シングルス6

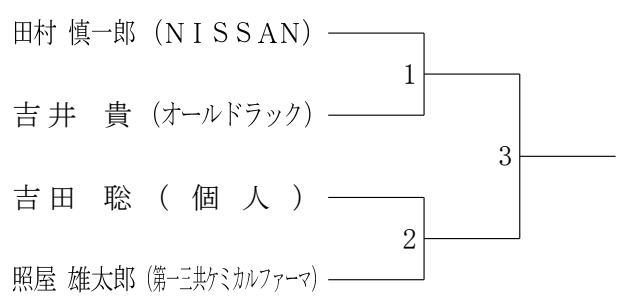

55歳以上男子シングルス1

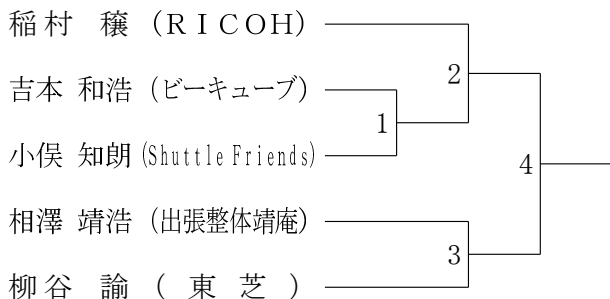

55歳以上男子シングルス2

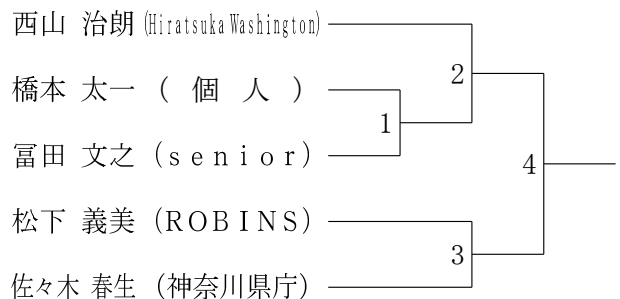

55歳以上男子シングルス3

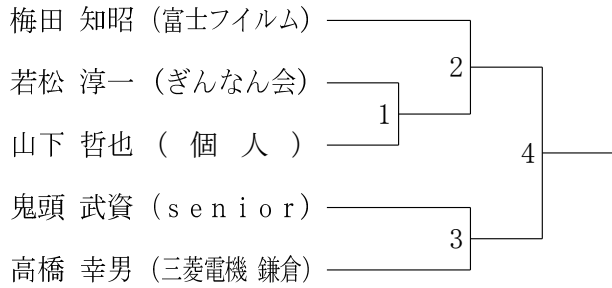

55歳以上男子シングルス4

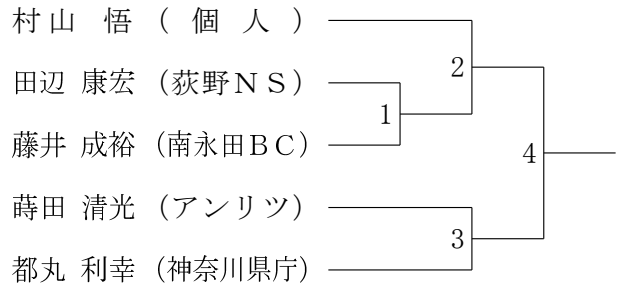

60歳以上男子シングルス1

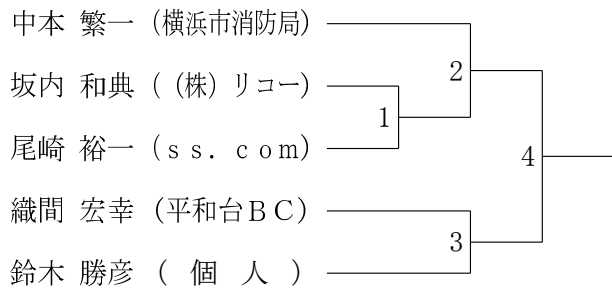

60歳以上男子シングルス2

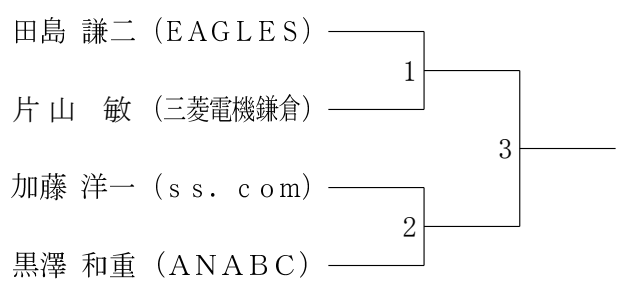

60歳以上男子シングルス3

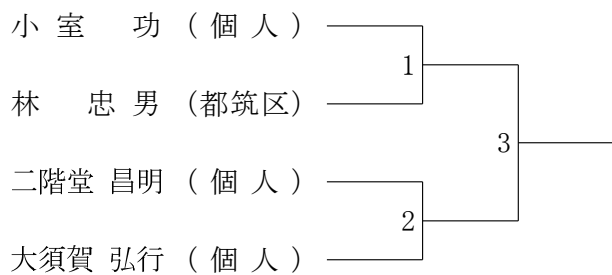

65歳以上男子シングルス1

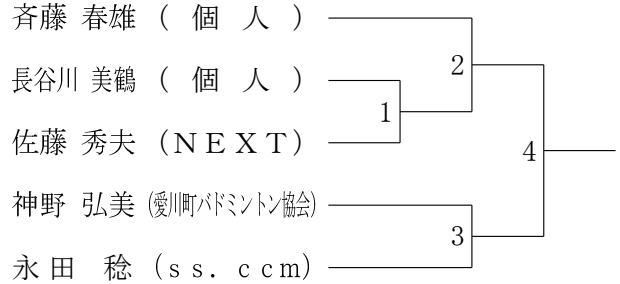

65歳以上男子シングルス2

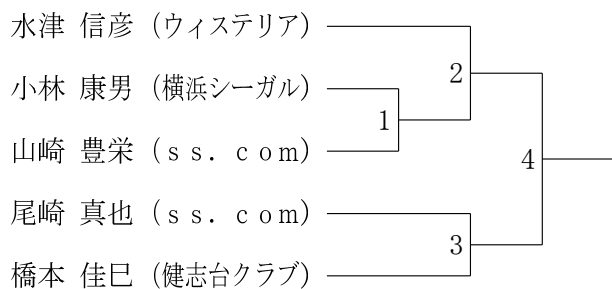

70歳以上男子シングルス

