

ゆめかながわシニアフェスタ

かながわシニアスポーツフェスタ 2024

神奈川県シニアバドミントン選手権大会
男女シングルス



ゆめかながわ
シニアフェスタ
キャラクター

主催 / 神奈川県
神奈川県バドミントン協会
主管 / 神奈川県バドミントン協会
小田原バドミントン協会
期日 / 令和7年2月24日(月・祝)
会場 / 小田原アリーナ

開会式は行いません

1. 競技・審判上の注意
2. その他

- * 大声を出しての応援はご遠慮ください。
- * フロア内は必ずシューズを着用してください。(ソックスのままや裸足は不可)
- * 上履きと下履きの区別、各自ゴミの持ち帰りを徹底してください。
- * 盗難に注意し、貴重品等の管理は、各自の責任で行ってください。
- * 喫煙は定められたところでお願いいたします。

ゆめかながわシニアフェスタ

かながわシニアスポーツフェスタ2024 神奈川県シニアバドミントン選手権大会 〈男女シングルス〉

☆大会役員

大会会長	近藤 勇司
大会副会長	坂本 勝司 石川 和子 高須 英明 都丸 利幸 杉田 良子
大会委員長	五十嵐 功
大会委員	木下 洋一 中山 廣明
競技役員長	吉川 勇三郎
競技審判部長	高木 真人
総務部長	鈴木 唯夫
競技委員	鈴木 美代子 佐藤 マツノ 石田 菊江 小山 晃 内田 直美 吉田 光浩 中本 繁一 柳谷 諭
総務委員	田中 早苗 斧 政男 三ツ井 友明 江端 芝樹子 中村 哲夫 西村 まり子
競技審判委員	神奈川県公認審判員

☆ 競技上・その他の注意

- 1) 試合は、15ポイント3ゲームのラリーポイントで行います。(延長21ポイント) ファイナルゲーム8点でチェンジエンド。
- 2) 試合は、メインアリーナのみを使用して行います。
※朝の練習は9時25分頃まで交代制で行う予定です。
※対戦前練習は初回戦2分以内とします。(どちらかが初回であれば練習あり)
※試合順はタイムテーブルをご覧ください。タイムテーブル3列目より流し込みです
※試合が連続する場合は、15分以内のインターバルを取ります。
- 3) 原則として主審は県協会の公認審判員、線審は対戦した勝者と敗者の両者が審判を行います。
敗者の方には得点掲示板もお願いします。
タイムテーブルの2列目の選手に最初の1列目の線審をお願い致します。
- 4) その他は令和6年度(公財)日本バドミントン協会現行競技規則並びに大会運営規定によります。競技時の服装は(公財)日本バドミントン協会大会運営規程によるものを着用してください。
- 4) 表彰は70MS・75MS・80MS・30WSは1位まで、65WSは2位まで、その他8人以上エントリーのクラスは3位まで行います。
決勝が終了次第表彰式を行います。

【かながわシニアスポーツフェスタ 2024】
令和6年度県シニア選手権大会（男女シングルス）
参加選手、関係者の皆様への注意事項
【2月24日（月祝）小田原アリーナ】

○参加者が多いので、受付を次のように分けますのでご注意ください。

①タイムテーブルで、午前中に試合のある方は、8時50分から9時15分までに受付をお済ませください。

②タイムテーブルでお名前が赤字の方は12時以降の試合なので、11時30分までに受付をお済ませください。（早く来て練習されても結構です）

○当日朝、体温をチェックして、37.5℃以上の方は、参加や観戦をご遠慮ください。

○受付が終わりましたら、2階観覧席でお待ちください。

○朝の練習は、9時25分まで交代制で行う予定です。（朝のみ）
開会式は行いません。放送にご注意ください。

○盗難に注意し、貴重品は必ず携行してください。

○対戦前の練習は初回戦2分以内とします。（どちらかが初回戦であれば練習あり）

○メインの1コート～16コートで試合を行います。

○試合中、コートには選手と主審・線審の5名がいる状態です。

○審判は、主審を県協会公認審判員が行い、線審は、前の試合で対戦した勝者と敗者をお願いします。敗者の方には得点掲示板もお願いします。
*タイムテーブルの2列目の選手に最初の1列目の線審をお願いいたします。

○棄権があった場合、原則として組合せは変更しません。

○試合中に飲むドリンクは自分のバッグをコートサイドに置き、その中に保管してください。ドリンクを直接床には置けません。

○更衣室は密を避けてご利用ください。

○全てのゴミは各自で持ち帰り、自宅で処分して下さい。

○プログラムの配布はありませんので、ダウンロードしてご利用ください。

※70MS,75MS,80MS,30WSは1位、65WSは2位まで、その他、8人以上エントリーの種目は、3位まで表彰します。各種目の決勝が終了次第、表彰式を行います。

令和6年度県シニア選手権大会（男女単）

令和7年2月24日

	1コート	2コート	3コート	4コート	5コート	6コート	7コート	8コート	9コート	10コート	11コート	12コート	13コート	14コート	15コート	16コート
09:30 対戦者	35MS-1 杉山修世 柘田直之	35MS-2 森川徹 實川延寛	35MS-3 二宮知康 日野健太郎	35MS-4 山本大介 田中優耶	35MS-5 加藤直人 樋口祐樹	35MS-6 田中康之 塚田一樹	35MS-7 須藤宏明 西昭彦	35MS-8 吉田大祐 比佐光一	35MS-9 原田一樹 田沼格	50WS-1 柳田由里 渡辺悦子	45WS-1 深澤麻由美 川本文枝	45WS-2 竹谷紀子 五十嵐秀美	45WS-3 池亀志帆 高橋美菜子	45WS-4 渡辺美祐紀 植原ふみ代	45WS-5 中村恵子 信藤知子	45WS-6 中村安純 播川加奈子
09:55 対戦者	45WS-7 西羅直子 清水舞	45WS-8 神長奈央 齋藤舞子	55WS-1 富田朋実 真木千晴	55WS-2 鈴木麻代 山田紀子	55WS-3 田野倉直美 内田直美	55WS-4 高科庸子 平野規子	55WS-5 谷古宇文字 野村安希子	35WS-1 塚田桃子 澤田めぐみ	35WS-2 伊藤梨沙 松田春菜	35WS-3 栗城知佳 松野沙織	35WS-4 中村彩加 本田真由子	40WS-1 長田真以 山之口志保	40WS-2 笹谷翔子 後藤由衣	40WS-3 秋澤絵梨子 小野由香里	60WS-1 中田理悦 鈴木久恵	65WS-1 根本洋美 岸川ふみ枝
10:20 対戦者	65WS-2 津田純子 前沢恵美	50MS-1 栗田義照 植村和彦	50MS-2 上原義昭 吉田亨	50MS-3 田村慎一郎 片桐宏	50MS-4 梅澤寛 入江禎之	50MS-5 嶋田清文 西館正浩	50MS-6 松岡利幸 鈴木浩樹	50MS-7 広瀬貴之 山崎茂	50MS-8 小林良二 宮川真哉	50MS-9 高津誠 福田敏	50MS-10 増原大介 川野辺健志	50MS-11 照屋雄太郎 高橋直樹	50MS-12 佐々木卓 柿沼隆馬	50MS-13 梅川修 高橋誠	50MS-14 小川洋之 八巻眞一	50MS-15 水谷仁 百田峰也
10:45 対戦者	50MS-16 滝本正樹 田代明浩	45MS-1 藤野善樹 石関太一	45MS-2 植原正良 西田元	45MS-3 柴田寛之 小澤梓	45MS-4 福士豊 高橋功	45MS-5 渡部覚 金澤善明	45MS-6 中山亮 川本友樹	45MS-7 村越智春 大西直紀	45MS-8 平本浩士 米倉和彦	55MS-1 橋本太一 藤井成裕	55MS-2 吉田英章 城土忠雄	55MS-3 吉川正夫 平本雅晴	55MS-4 六反政和 相澤靖浩	55MS-5 大友祐一 宮武孝明	55MS-6 吉本和浩 片桐智樹	40MS-1 平井佳治 佐山真人
11:10 対戦者	40MS-2 米村聡志 松岡貴央	40MS-3 溝部俊一 高佐幸宏	30MS-1 中瀬マルクス 恒川翔太	30MS-2 佐々木卓大 青柳大輔	60MS-1 武田高穂 蒔田清光	65MS-1 関口正弘 小林康男	70MS-1 斧政男 内田時彦	75MS-1 齋藤高夫 米内山太司	30WS-1 光岡由佳 鈴木萌唯	80MS-決勝 黒崎二男 山本洋彦	35MS-10 前岡佑輔	35MS-11 武藤大輔 本川篤	35MS-12 松野友貴	35MS-13 酒井佳祐	35MS-14 山下和樹	35MS-15 鈴木朗 森下善行
11:35 対戦者	35MS-16 根本融磨 瀬戸祐介	35MS-17 畑中健佑	35MS-18 小鍛治建介	35MS-19 伊藤穰 今淳平	35MS-20 大久保典史 有賀涼	35MS-21 笹谷章太	35MS-22 山城祐真	35MS-23 林利典 福村仁	35MS-24 和地隼人 千田章裕	35MS-25 齋藤皓一	50WS-2 小川久未子	50WS-3 小野珠子 黒田玲子	50WS-4 山下真由美 稲葉明希	50WS-5 田沢明子 中村尚子	50WS-6 鈴木綾子 松尾理恵	50WS-7 二本柳麻依子 大和美和子
12:00 対戦者	50WS-8 高好恵 勝又恵	50WS-9 加藤真喜子 伊藤章子	45WS-9	45WS-10	45WS-11	45WS-12	55WS-6 中村玲子	55WS-7	65MS-8 橋本佳巳 神野弘美	65MS-9 長谷川美鶴 永吉知彦	35WS-5 小林芙美	35WS-6 熊野侑衣那	35WS-7 川口あすみ	35WS-8 鈴木綾香	40WS-4 山上梢	40WS-5 堀江希実 遠藤なお美
12:25 対戦者	40WS-6 真野可奈子	40WS-7 西崎香織	60WS-2 福重恵美子	60WS-3 石井由美子 八幡正美	60WS-4 土橋英子 中村美智子	60WS-5 江端芝樹子 関川和子	65WS-3 比良由美子	65WS-4 久瀬郁恵	55WS-8 鈴木綾子	55WS-9 大川内京子	50MS-17	50MS-18	50MS-19	50MS-20	50MS-21	50MS-22
12:50 対戦者	50MS-23	50MS-24	45MS-9 佐藤政勝	45MS-10 十枝内幸一郎	45MS-11 中山朗	45MS-12 田添亮	45MS-13 杉浦学	45MS-14 土屋浩一	45MS-15 田辺卓	45MS-16 小林亮介	55MS-7 大森順	55MS-8 山西利信 石橋太郎	55MS-9 濱路圭	55MS-10 百上幸一郎	55MS-11 梅田知昭	55MS-12 中島三和

30歳以上男子シングルス

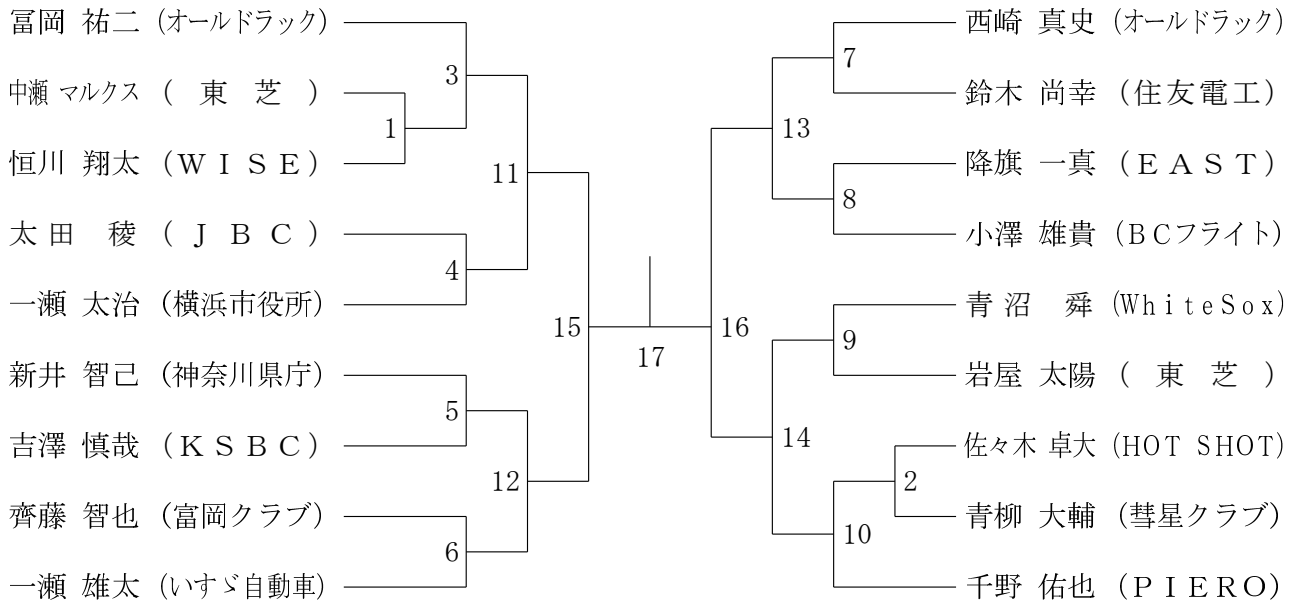

35歳以上男子シングルス

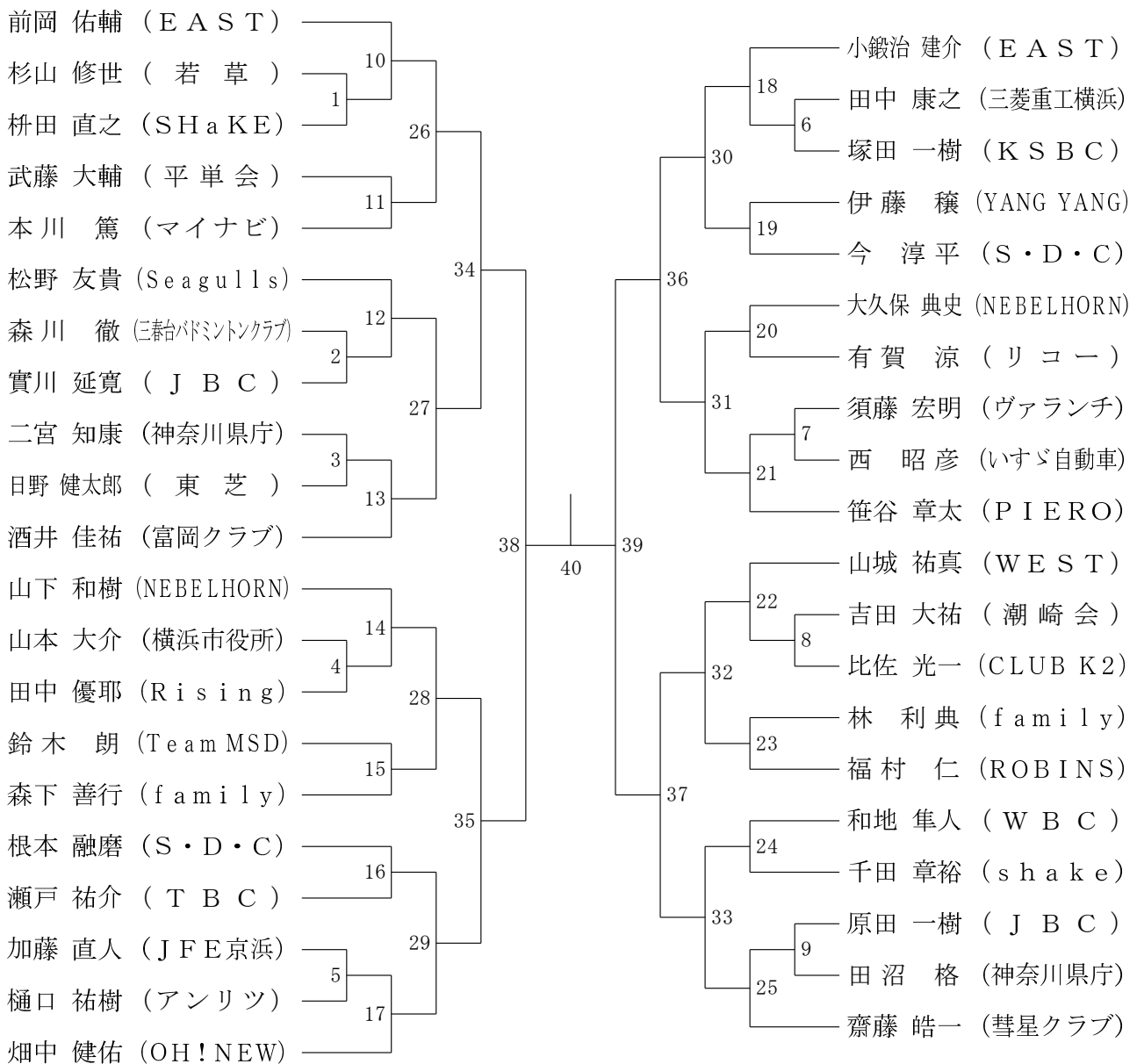

40歳以上男子シングルス

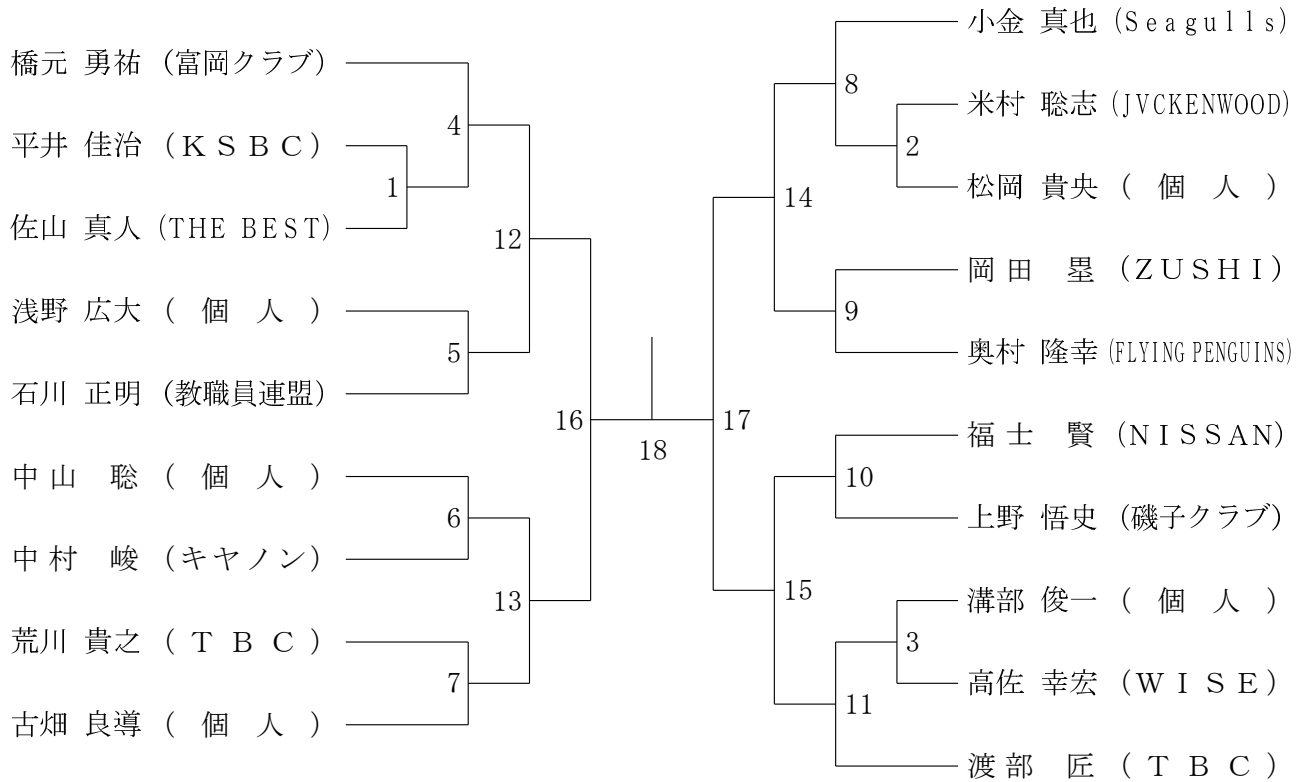

45歳以上男子シングルス

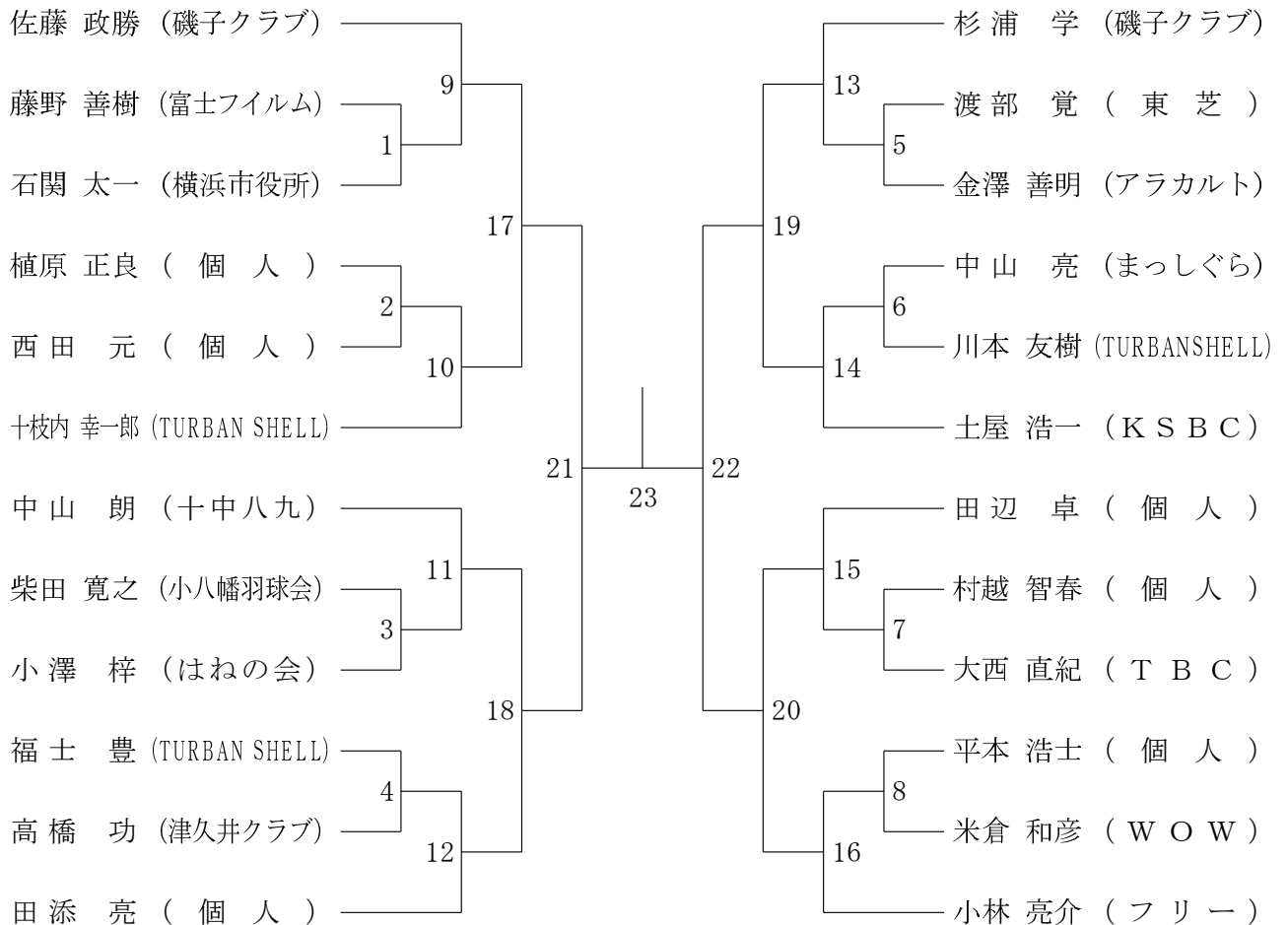

50歳以上男子シングルス

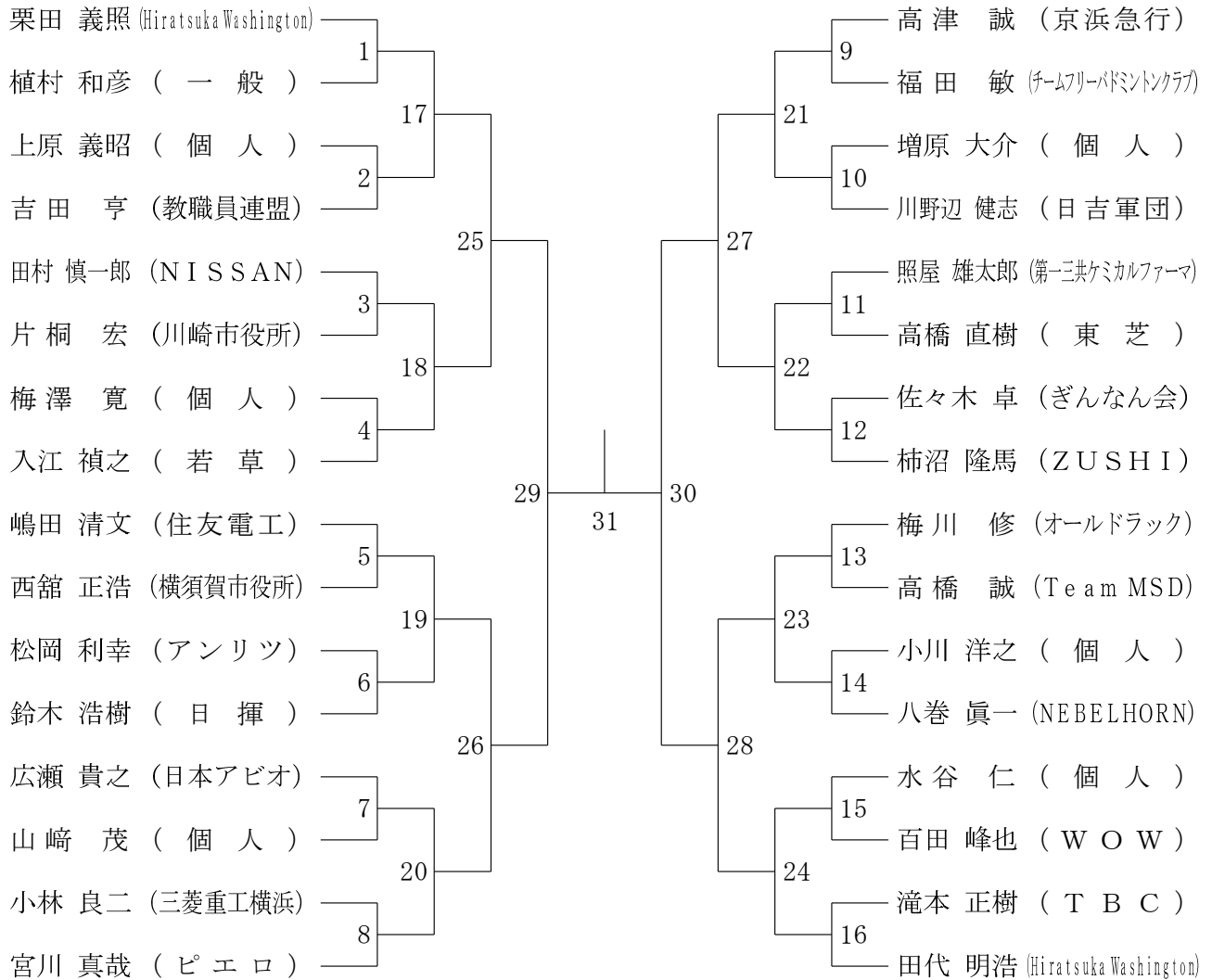

55歳以上男子シングルス

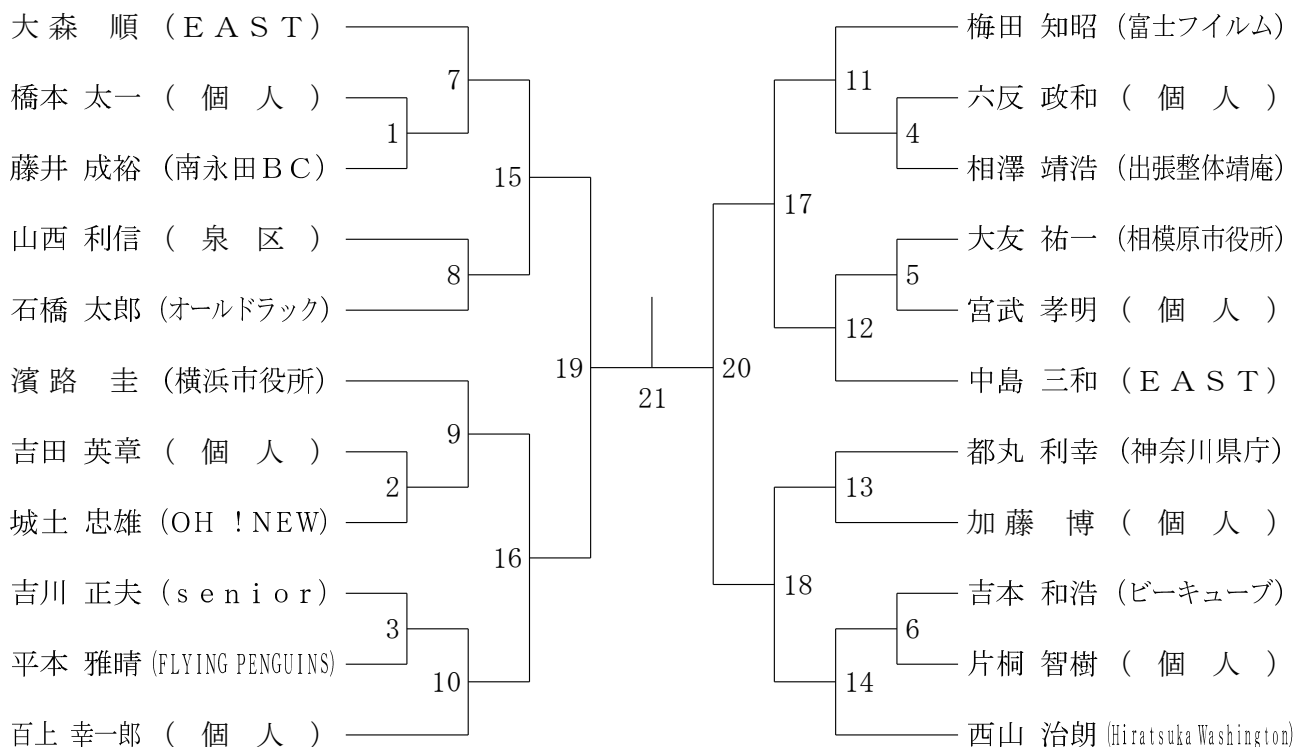

60歳以上男子シングルス

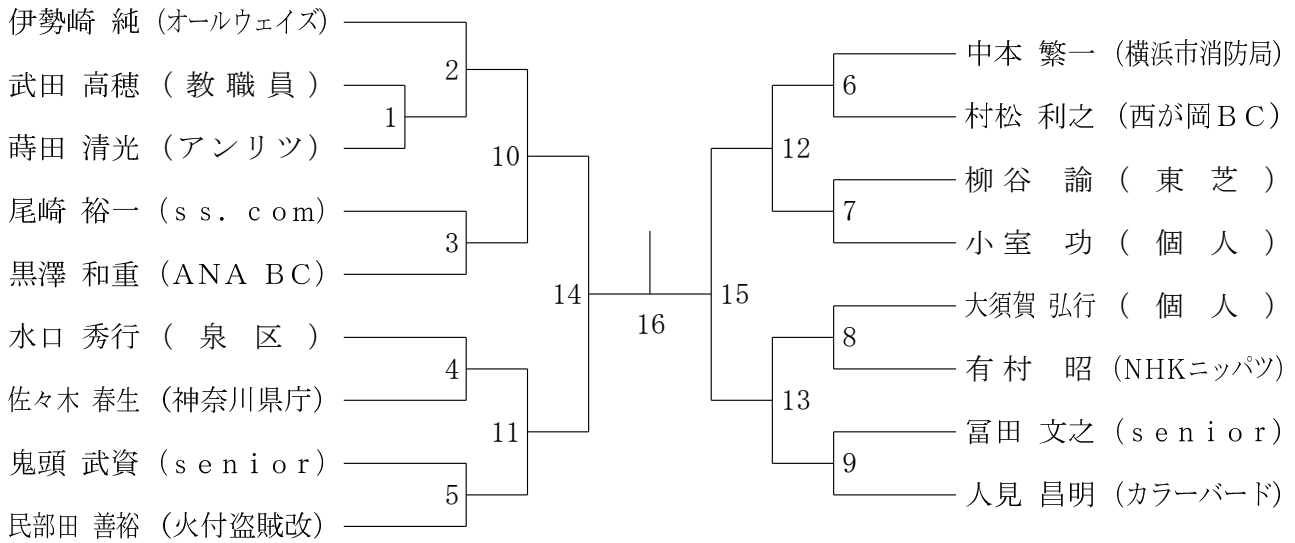

65歳以上男子シングルス

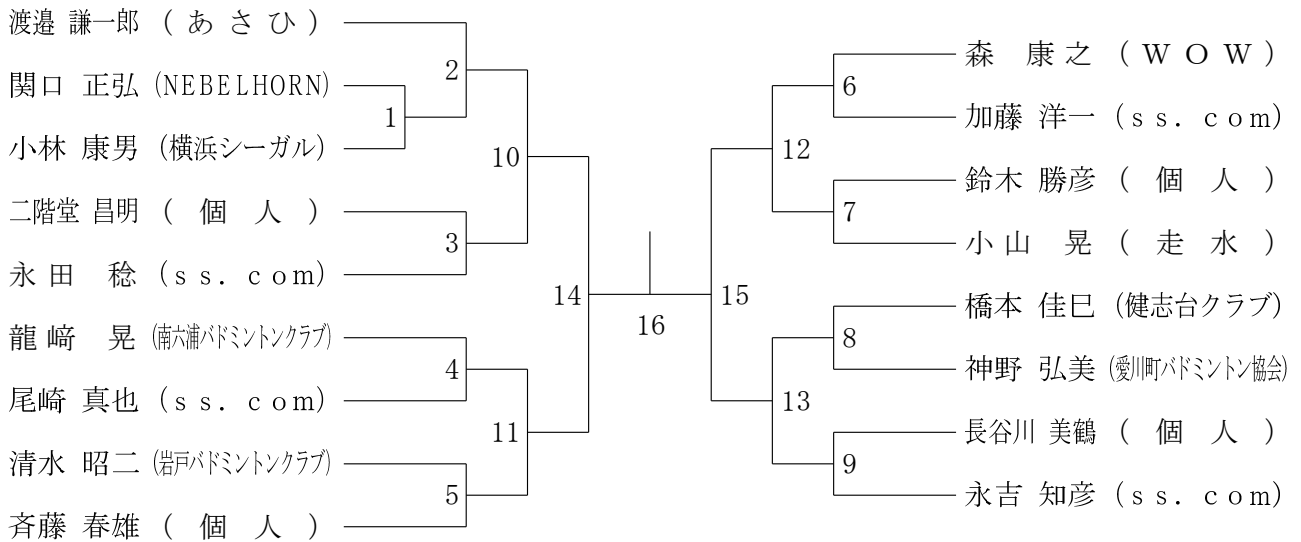

70歳以上男子シングルス

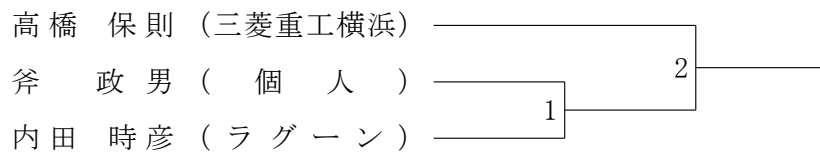

75歳以上男子シングルス

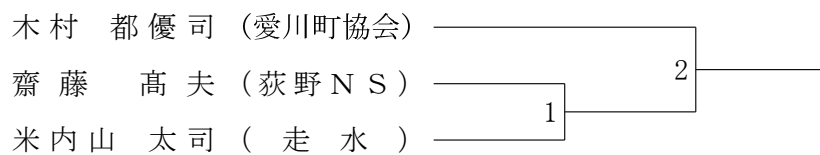

80歳以上男子シングルス

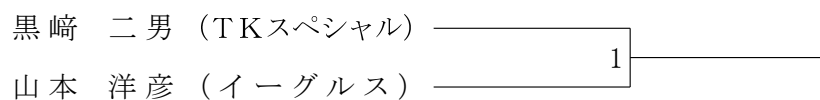

30歳以上女子シングルス

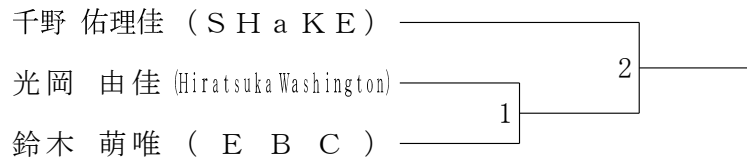

35歳以上女子シングルス

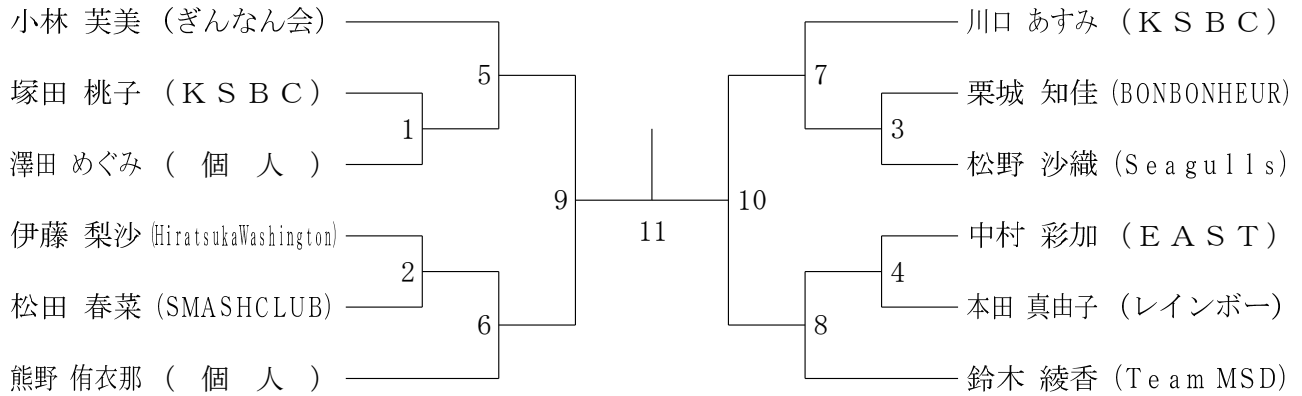

40歳以上女子シングルス

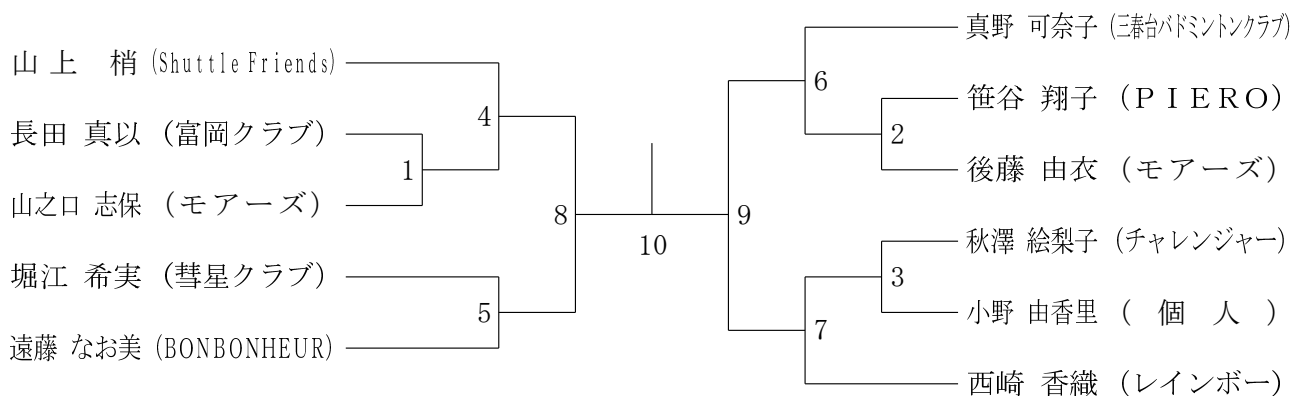

45歳以上女子シングルス

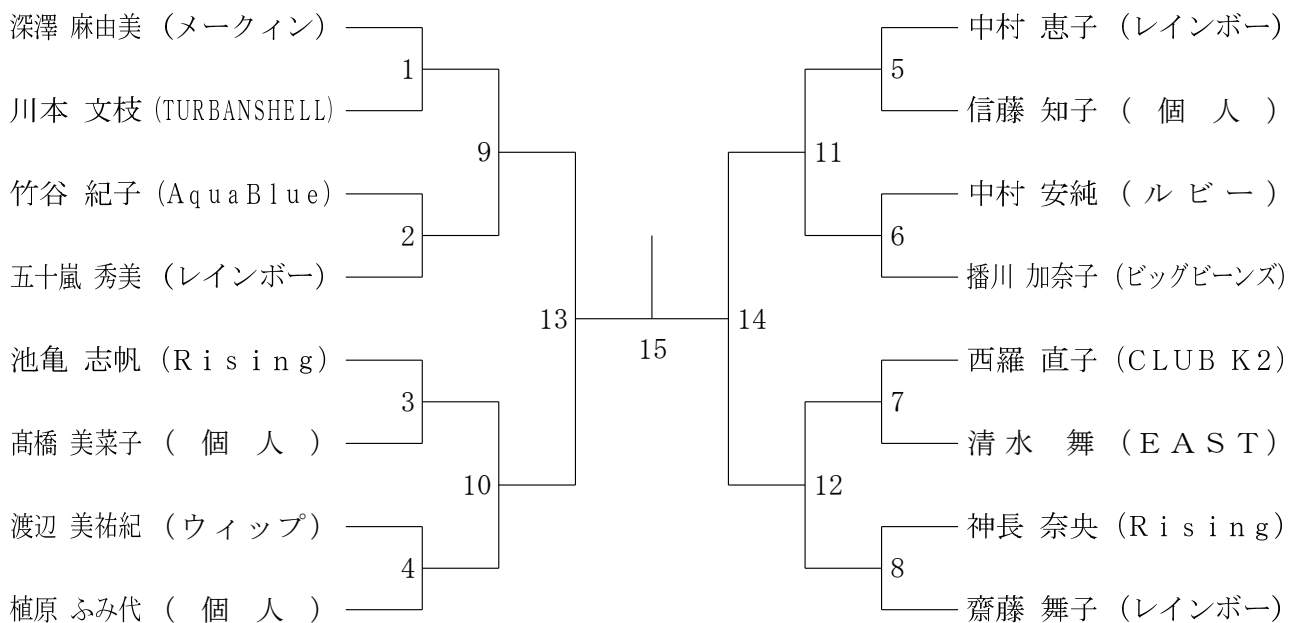

50歳以上女子シングルス

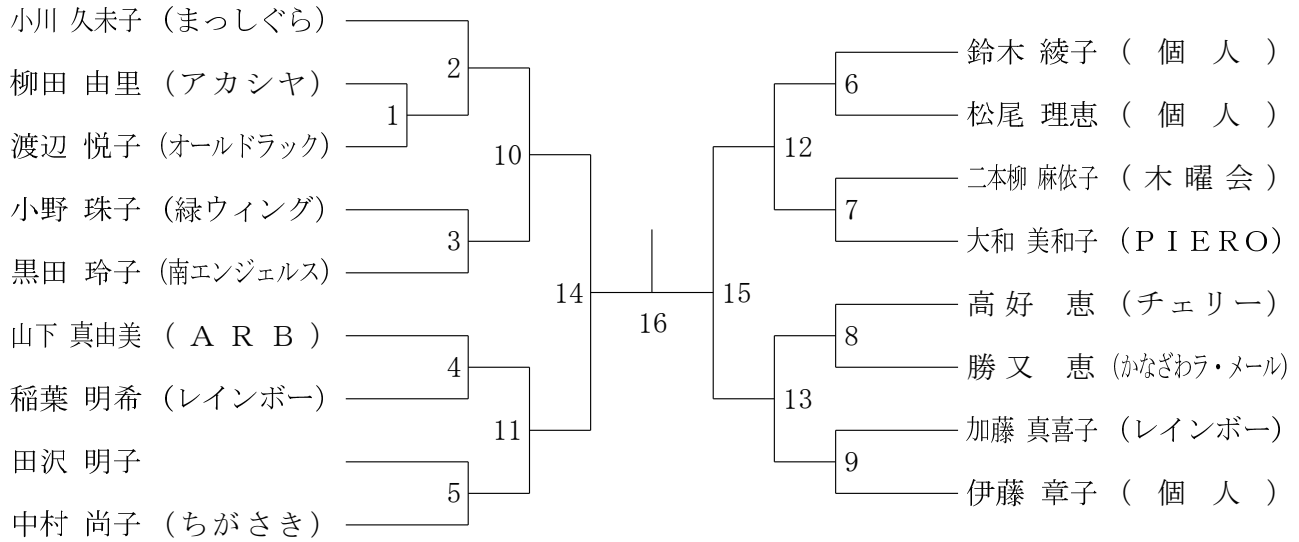

55歳以上女子シングルス

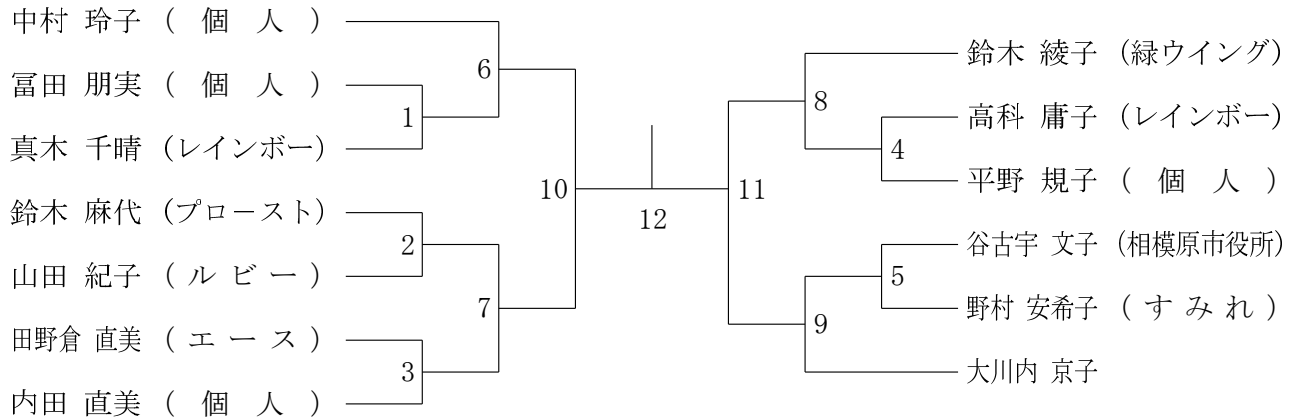

60歳以上女子シングルス

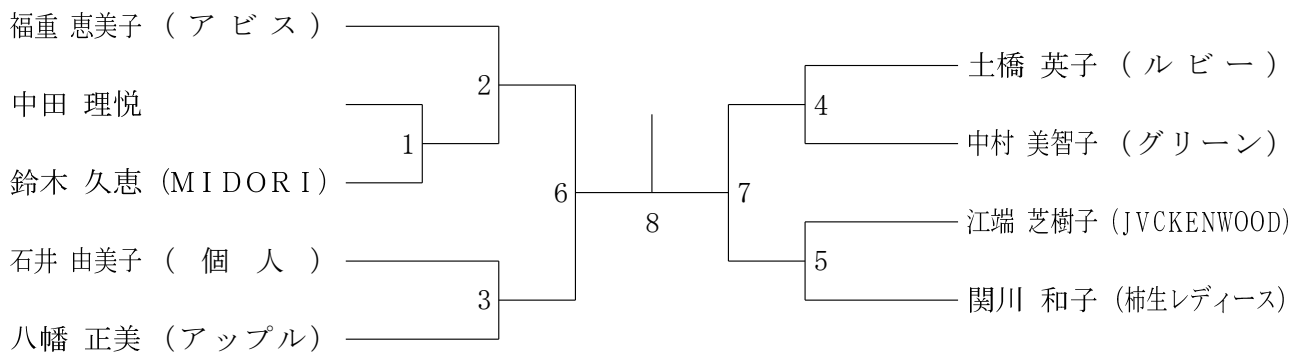

65歳以上女子シングルス

